

FUHR Stolpdeurbeslag voor Kunststofdeuren

Voor optimale veiligheid en rationele montage.

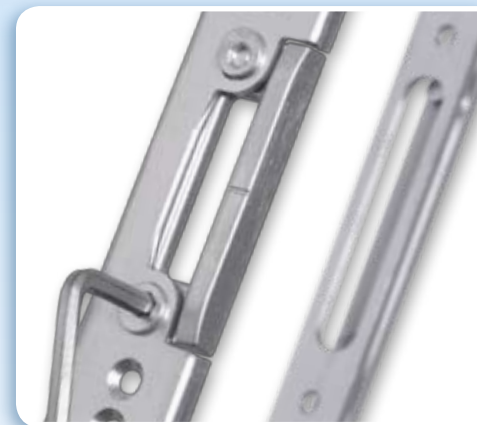

Geschikt voor kunststofdeuren met stolpnaald, waarin een tegenoverliggende beslaggroef.

FUHR

multisafe 845

FUHR Stolpdeursluiting met sluitlijst

Geschikt voor kunststofdeuren met stolpnaald, waarin een tegenoverliggende beslaggroef

Omschrijving

Deze comfortabele stolpdeursluiting laat zich eenvoudig verwerken. Zowel voor de stolpsluiting, als ook voor de sluitlijst, zijn geen frezingen noodzakelijk.

De profielafhankelijke penschootsluitplaten voor boven- en onderdorpel laten zich traploos verstellen om een opti-

male aandruk te bereiken. De standaard haakschoten met schuin aanloopvlak, in combinatie met de rolnokken, zorgen voor een soepele vergrendeling.

UW voordelen:

- Kostenbesparende, eenvoudige montage, dit omdat er geen frezingen nodig zijn
- Het stolpdeurbeslag is achteraf te monteren op de stolpnaald
- Te combineren met de standaardsloten: FUHR **multisafe** 854, 855GL, 856 en de 859
- Stabiele vergrendeling
- Alle vergrendelingspunten zijn nastelbaar
- Slechts één onderdeel hoeft maar te worden ingekort
- Eenvoudige, soepele hendelbediening op gebruiksvriendelijke hoogte
- Moderne vormgeving
- SKG gecertificeerd

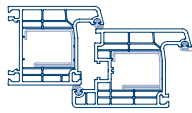

(multisafe
845

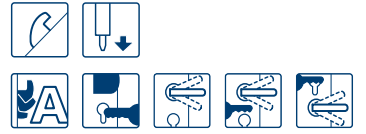

multisafe 840

FUHR Stolpdeursluiting met kantschuiven

Voor dubbele kunststof deuren met tegenoverliggende beslaggroef

Voordelen die men moet benutten:

- **Tijd en kosten sparen**
De meerpuntsvergrendelingen zitten, dankzij de gedeelde voorplaat, altijd op dezelfde plaats, waardoor de kantschuiven makkelijk te monteren zijn. Eenvoudig in de beslaggroef vast te schroeven.
- **Getest op veiligheid**
De betrouwbare **multisafe** meerpuntsvergrendeling, veelvuldig getest, in combinatie met de sterke kantschuiven rond 10 mm, vertegenwoordigen een sterke techniek. SKG getest volgens NEN 5089 weerstandklasse 2.
- **Universeel inzetbaar**
Altijd passend voor alle kunststofprofielen met tegenoverliggende beslaggroef. Voor deurhoogtes tot 2400 mm biedt FUHR het aanzetstuk en de kantschuif aan de bovenzijde aan in twee lengtes. Hierdoor blijft het hanteren van de deuren nog steeds gemakkelijk.
- **Gebruiksvriendelijke bediening**
De passieve deur openen door het ontgrendelen van de toegankelijke kantschuiven. Deze vergrendeld weer automatische bij het sluiten van de actieve deur.
- **Sluitfunctie naar wens**
Vergrendeling van het **multisafe**-slot d.m.v. de sleutel of de deurkruk. Aan u de keuze.
- **Optisch attractief**
De oppervlakte FUHR Silver is passend bij elke deur.

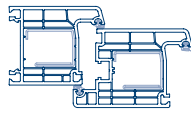

(multisafe
840

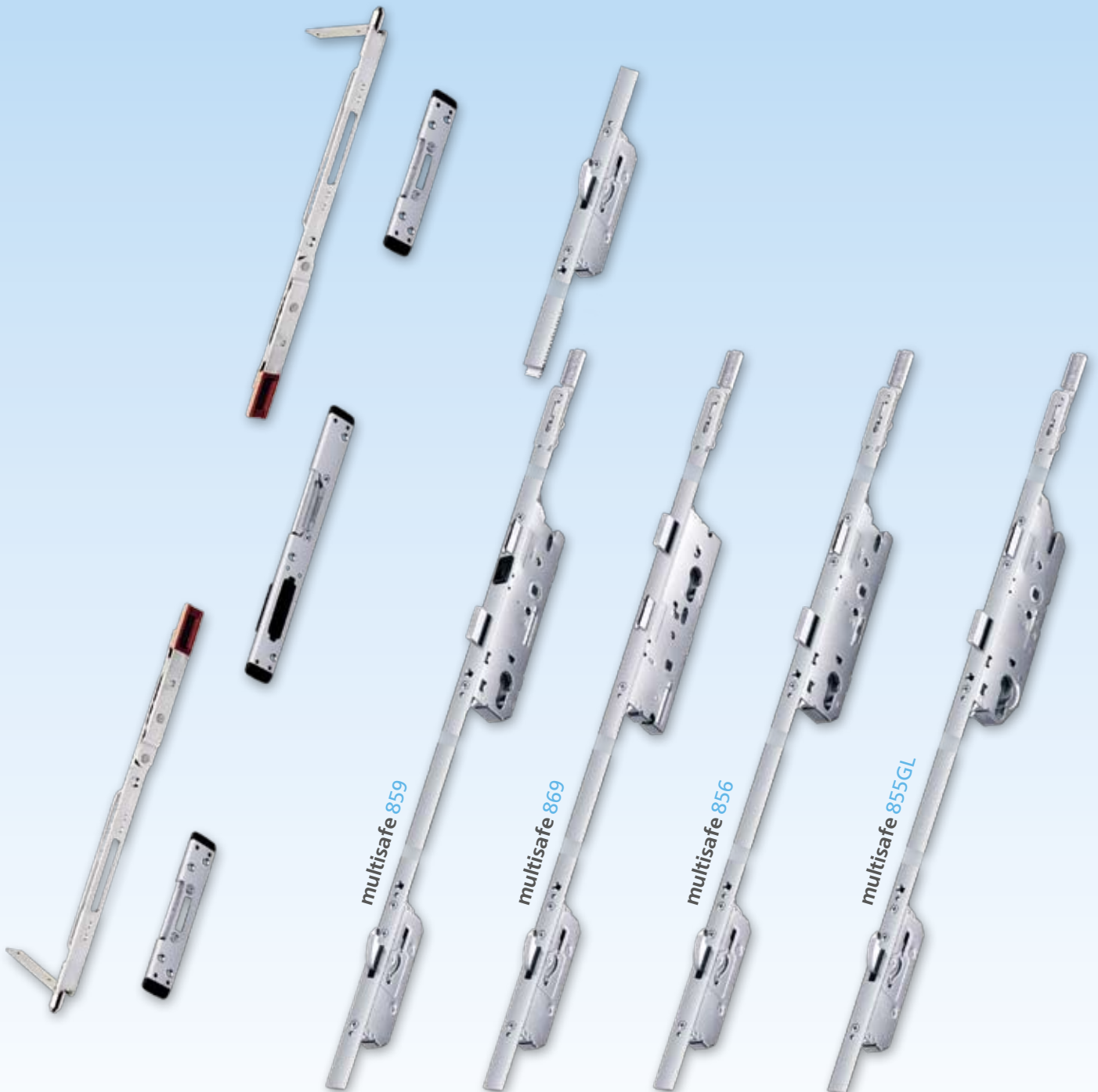
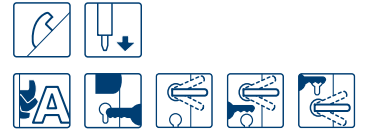

multisafe 859

multisafe 869

multisafe 856

multisafe 855GL

multisafe 845

Uitvoeringen en afmetingen

multisafe 845

- 1 Meerpuntssluiting**
naar keuze
multisafe 854 / 855GL / 856 / 859
(zie overzichtstabel)
- 2 Stolpsluitlijst**
links of rechts
(FFH afhankelijk, zie tabel)
- 3 Stolpespagnolet**
inkortbaar
(FFH afhankelijk, zie tabel)
- 4 Penschootsluitplaat**
verstelbaar profielafhankelijk
of passend op alternatieve
onderdorpel
- 5 Eindvergrendeling**
Koppelbaar aan onder- en
bovenzijde passieve deur.

FFH	A	B	C
1780 - 1980	2170	521,5	1400 mm
1980 - 2190	2170	736,0	1614 mm
2190 - 2400	2400	936,0	1814 mm

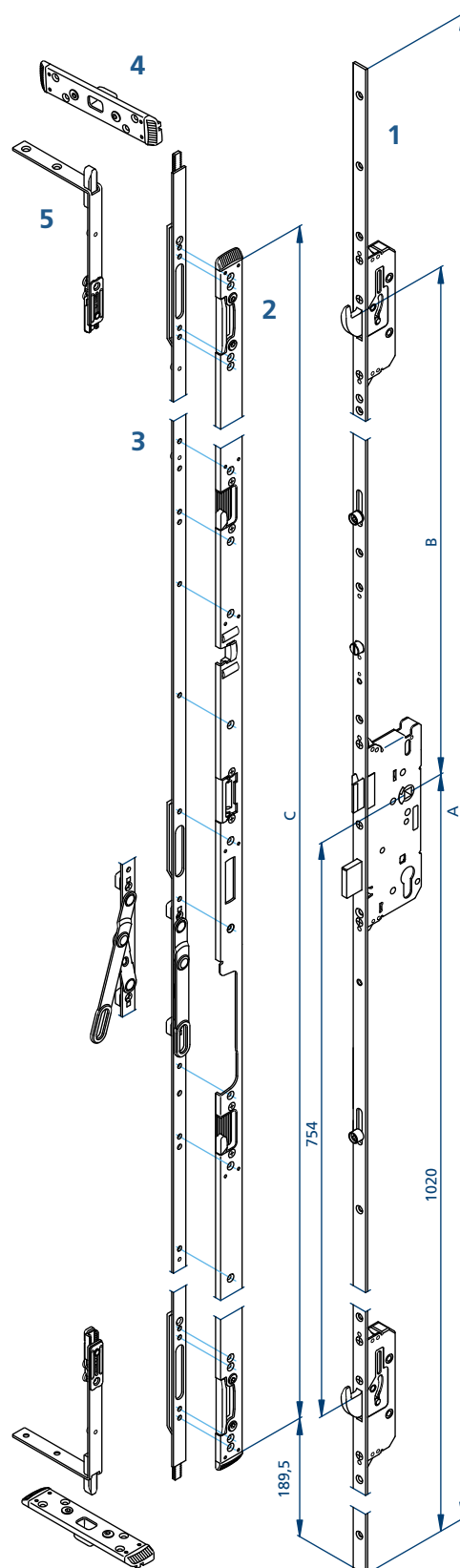

multisafe 840







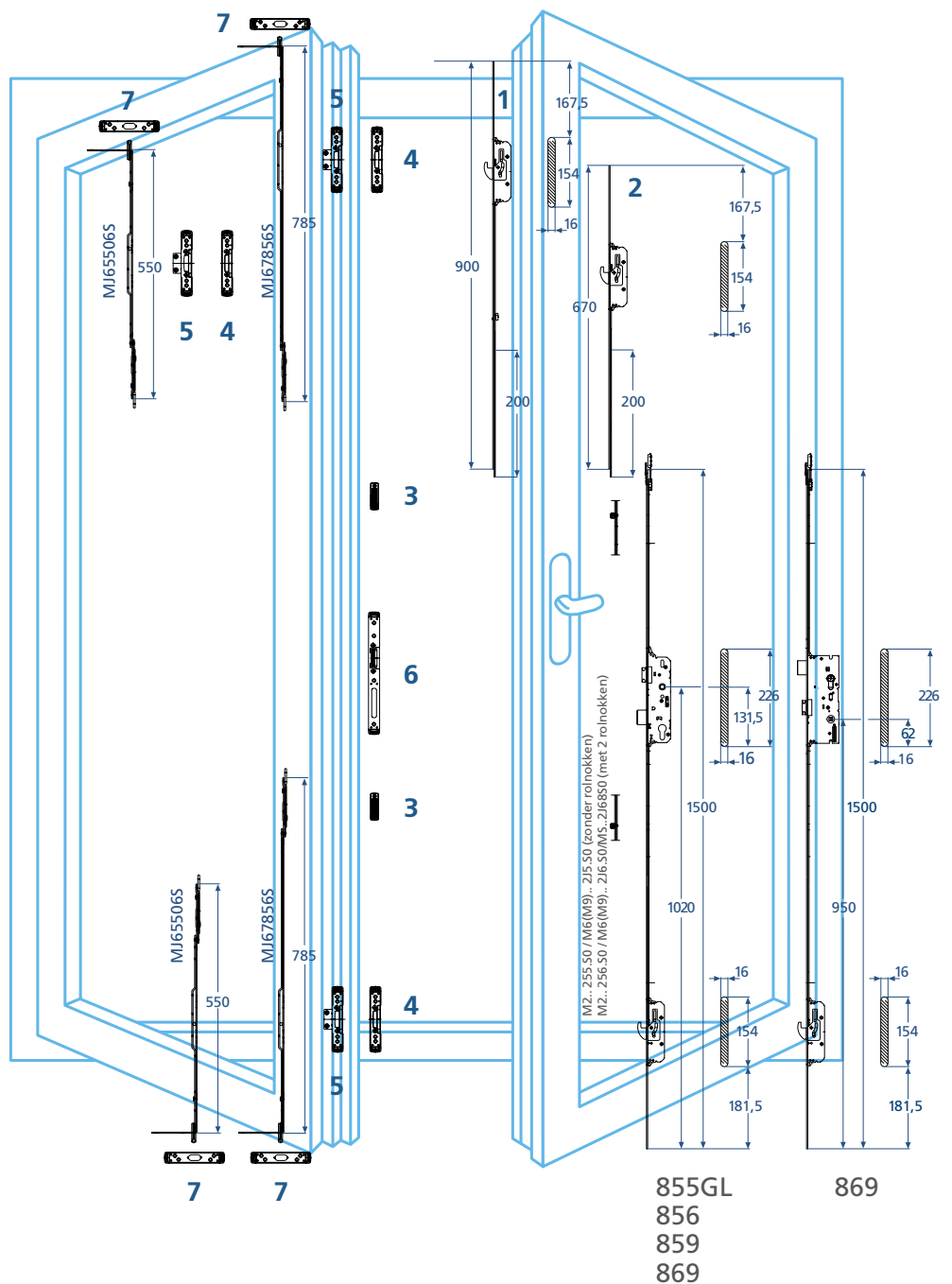



Uitvoeringen en afmetingen

multisafe 840

- 1 multisafe-aanzetstuk
900 mm boven
Art.nr. MAO693S
- 2 multisafe-aanzetstuk
670 mm boven
Art.nr. MAO663S
- 3 Rolnoksluitplaat
Art.nr. RZ47441X
- 4 Zwenkhaaksluitplaat
Art.nr. RC55334PX
- 5 Zwenkhaaksluitplaat
Art.nr. RC55334HX
- 6 Dag- en nachtsluitplaat
Art.nr. RFP55332LX/RX
- 7 Penschootsluitplaat
Art.nr. RRV... .. PX
(verstelbaar)
profielafhankelijk of
sluitplaat passend op
aluminium onderdorpel



Stolpdeursluiting multisafe 845 / 840 te combineren met:

multisafe	854	855GL	856	859	869
(multisafe 845	●	●	●	●	
(multisafe 840		●	●	●	●
Bediening					
Vergrendeling					
PC maat / vierkant	92/8	92/8	92/8	92/8	92/8

Doornmaat

25 mm	●		●		
30 mm	●	●	●	●	
35 mm	●	●	●	●	●
40 mm	●	●	●	●	
45 mm	●	●	●	●	●
50 mm	●		●		
55 mm	●	●	●	●	●
65 mm	●	●	●		●

Uw vakhandelaar

CARL FUHR GmbH & Co. KG
Schlösser und Beschläge

Carl-Fuhr-Straße 12 · D-42579 Heiligenhaus
Tel.: +49 2056 592-0 · Fax: +49 2056 592-384
www.fuhr.de · info@fuhr.de

FUHR Benelux B. V.

Galvanistraat 55 · NL-6716 AE Ede
Tel.: +31 318 691-100 · Fax: +31 318 691-109
www.fuhr.nl · verkoop@fuhr.nl

